

保護者観戦 注意事項

- ・保護者の観戦について『できる限り試合観戦を控えて頂きたい』を基本といたします。
- ・観戦を希望される場合は、**必ずマスクを着用**して下さい。
- ・観戦時は、**大声を出しての応援は禁止**です。
- ・観戦時は、**各自2mのソーシャルディスタンス確保**を徹底して下さい。

上記内容を、各チームにて保護者様に協力をして頂けるように連絡の徹底をお願いいたします。

第7回ヨシミCUP

兼 第15回東三河U-11少年サッカー大会

【参加チーム】

◆申込順（抽選順）

1	FC.Gラッシュ豊橋
2	ジョイアFC
3	FCシエロ
4	ASラランジャ豊川U12
5	プレジール章南SS
6	豊川西部SS・A
7	豊川西部SS・B
8	小坂井FC
9	アズーリ豊橋SC
10	FC豊橋リトルJセレソン・A
11	FC豊橋リトルJセレソン・B
12	豊川御津SS
13	豊橋SS南部
14	豊橋南プレツァFC・A
15	豊橋南プレツァFC・B
16	FCプログレス
17	FCグランディール
18	アルテス東田FC
19	リベラル豊橋FC・A
20	リベラル豊橋FC・B
21	フォルツァIT
22	豊川東部SS
23	豊川一宮SS
24	TAHARAFC・A
25	TAHARAFC・B
26	蒲郡西アトラスFC
27	豊川中部SS
28	蒲郡マリナース・A
29	蒲郡マリナース・B
30	DESAFIO.CF
31	新城千郷FC
32	セントラル豊橋SSS
33	FC豊川
不参加	豊橋ソルチFC
不参加	リコペンテFC
不参加	シティFC
不参加	豊川北SS
不参加	FCサザンフォックス
不参加	豊川おとわSS

【大会スケジュール】

◇10月2日(土)抽選会議

(豊川御津文化会館・研修室)

- ・19時30分～
- ・各チーム必ず1名出席
(複数チームの代理抽選は不可)
- ・エントリー表を1部提出
- ・参加費3,000円提出
- ・同意書を自筆署名にて提出
- ・抽選により組合せ決定
- ・マスクを着用し出席する事

◇10月3日(日)～11月6日(土)

1・2回戦(各会場)

- ・運営：各ブロック(A～I)で開催
- ・試合時間は20分-10分-20分
(同点の場合はPK戦3×3)

◇11月7日(日)～13日(土)

3回戦・代表決定戦(各会場)

- ・運営：各ブロック(J・K・L)で開催
- ・試合時間は20分-10分-20分
(同点の場合はPK戦3×3)
- (代表決定戦において同点の場合5分-5分の延長戦後、PK戦3×3)

【トーナメント表】

◆1回戦～2回戦

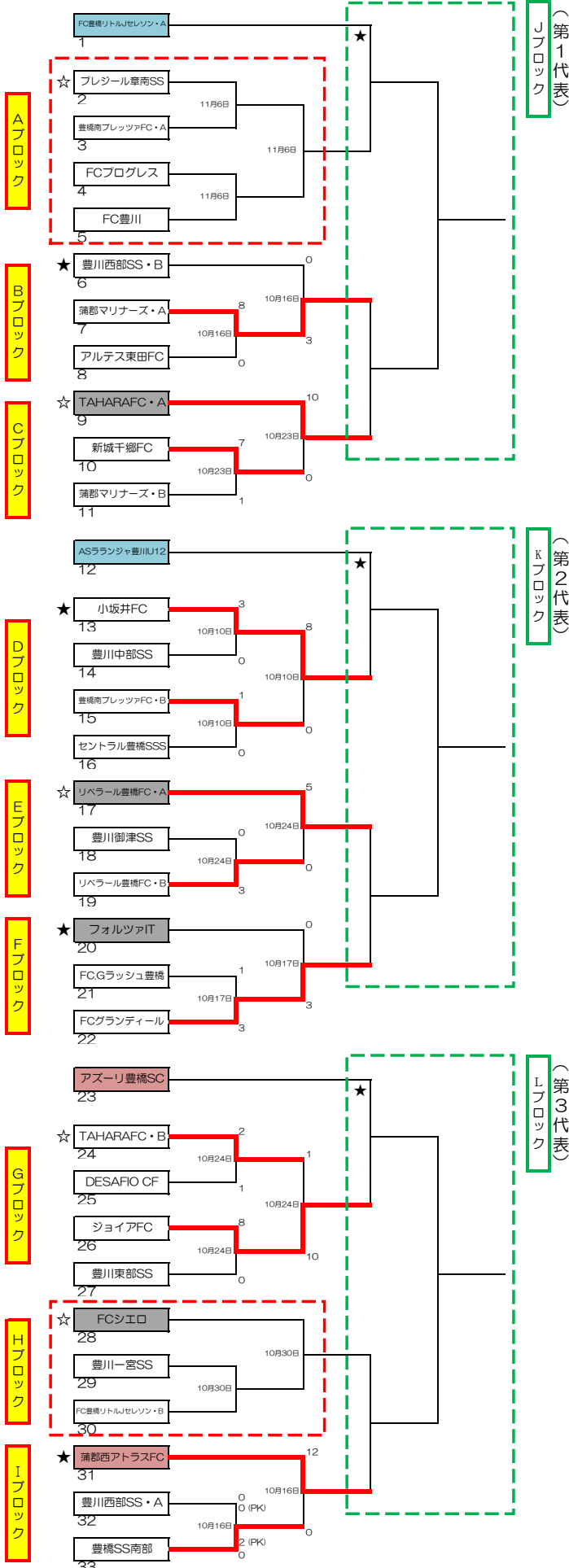

【抽選結果】

◆トーナメント表参照

1	FC豊橋リトルJセレソン・A
2	プレジール章南SS
3	豊橋南プレツァFC・A
4	FCプログレス
5	FC豊川
6	豊川西部SS・B
7	蒲郡マリナース・A
8	アルテス東田FC
9	TAHARAFC・A
10	新城千郷FC
11	蒲郡マリナース・B
12	ASラランジャ豊川U12
13	小坂井FC
14	豊川中部SS
15	豊橋南プレツァFC・B
16	セントラル豊橋SSS
17	リベラル豊橋FC・A
18	豊川御津SS
19	リベラル豊橋FC・B
20	フォルツァIT
21	FC.Gラッシュ豊橋
22	FC.Gラッシュ豊橋
23	アズーリ豊橋SC
24	TAHARAFC・B
25	DESAFIO CF
26	ジョイアFC
27	豊川東部SS
28	FCシエロ
29	豊川一宮SS
30	FC豊橋リトルJセレソン・B
31	蒲郡西アトラスFC
32	豊川西部SS・A
33	豊橋SS南部

【大会結果】

- ◆上位3チーム
- ・愛知県大会 12/12 知多G

◆第1代表:

◆第2代表:

◆第3代表:

第7回ヨシミCUP 兼 第15回東三河U-11少年サッカー大会 東三河地区予選 トーナメント1回戦～2回戦

予選 Aブロック

★ = 運営担当チーム

◆1回戦

★プレジール章南SS

豊橋南プレツァ・A

FCプログレス

FC豊川

◆2回戦

3回戦進出チーム

◆ トーナメント方式 (20分-10分-20分) 同点の場合はPK戦3×3

<運営担当チームへのお願ひ>

◆ 結果は当日もしくは翌日までに競技委員長(浦野)へメールにてこのファイルを送付して下さい
 競技委員長 浦野 mu6412@ion.ocn.ne.jp

運営担当チーム：プレジール章南SS

試合日	会場名	Kickoff	対戦カード			審判(チーム名)	審判(チーム名)	備考(連絡事項)
				vs				
11月6日 (土)	福岡小学校	12:00	プレジール章南	vs	プレツァ・A	豊川	プログレス	
		13:00	プログレス	vs	豊川	プレツァA	プレジール章南	
		15:00	1試合目勝者	vs	2試合目勝者	1試合目敗者	2試合目敗者	
				vs				
月 日 ()				vs				
				vs				
				vs				
				vs				
月 日 ()				vs				
				vs				
				vs				
				vs				
月 日 ()				vs				
				vs				
				vs				
				vs				

第7回ヨシミCUP 兼 第15回東三河U-11少年サッカー大会 東三河地区予選 トーナメント1回戦～2回戦

予選 Bブロック

★ = 運営担当チーム

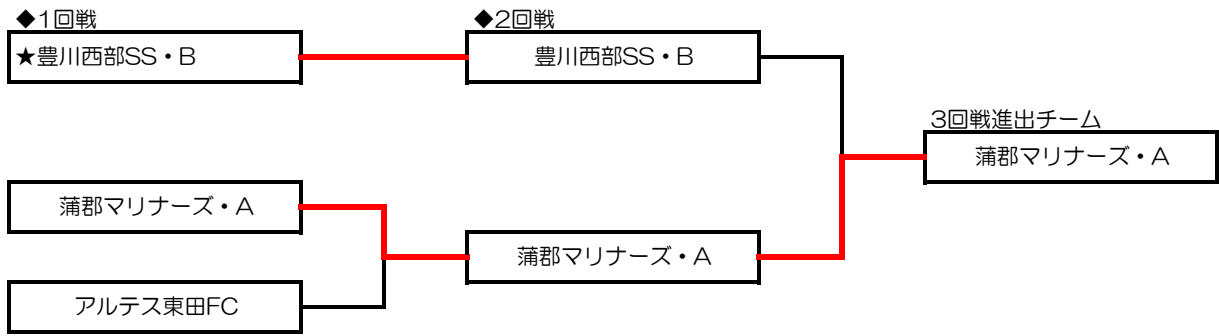

◆ トーナメント方式 (20分-10分-20分) 同点の場合はPK戦3×3

<運営担当チームへお願い>

◆ 結果は当日もしくは翌日までに競技委員長(浦野)へメールにてこのファイルを送付して下さい
 競技委員長 浦野 mu6412@ion.ocn.ne.jp

運営担当チーム：豊川西部SS・B

試合日	会場名	Kickoff	対戦カード			審判(チーム名)	審判(チーム名)	備考(連絡事項)	
			対戦相手	スコア	結果				
10月16日 (土)	かもめグラウンド Cコート	13:40	マリナースA	8 vs 0	アルテス東田	豊川西部・B	豊川西部・B	別コートにて全日予選開催	
		16:00	豊川西部・B	0 vs 3	1試合目勝者	1試合目敗者	1試合目敗者		
月 日 ()									
月 日 ()									
月 日 ()									

第7回ヨシミCUP 兼 第15回東三河U-11少年サッカー大会 東三河地区予選 トーナメント1回戦～2回戦

予選 Cブロック

★ = 運営担当チーム

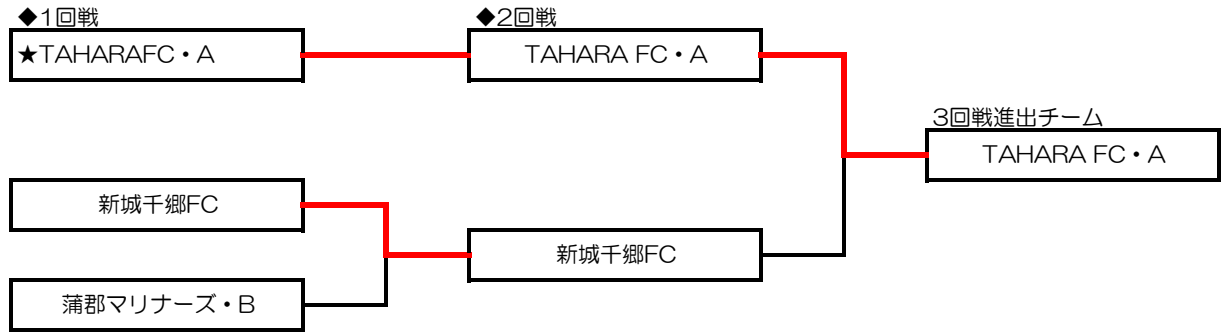

◆ トーナメント方式 (20分-10分-20分) 同点の場合はPK戦3×3

<運営担当チームへのお願ひ>

◆ 結果は当日もしくは翌日までに競技委員長(浦野)へメールにてこのファイルを送付して下さい
 競技委員長 浦野 mu6412@ion.ocn.ne.jp

運営担当チーム: TAHARA FC・A

試合日	会場名	Kickoff	対戦カード				審判(チーム名)	審判(チーム名)	備考(連絡事項)	
			対戦相手	スコア	結果	備考				
10月23日 (土)	田原緑が浜グラウンド	10:00	新城千郷FC	7	vs	1	蒲郡マリナース・B	TAHARAFC・A	TAHARAFC・A	
		11:30	TAHARAFC・A	10	vs	0	1試合目勝者	1試合目敗者	1試合目敗者	
						vs				
						vs				
月 日 ()					vs					
					vs					
					vs					
					vs					
月 日 ()					vs					
					vs					
					vs					
					vs					
月 日 ()					vs					
					vs					
					vs					
					vs					

第7回ヨシミCUP 兼 第15回東三河U-11少年サッカー大会 東三河地区予選 トーナメント1回戦～2回戦

予選 Dブロック

★ = 運営担当チーム

◆1回戦

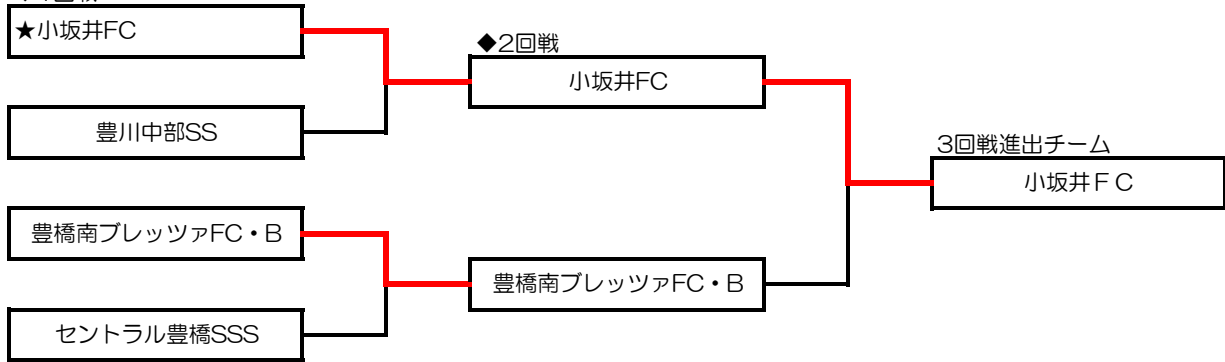

◆ トーナメント方式 (20分-10分-20分) 同点の場合はPK戦3×3

<運営担当チームへのお願い>

- ◆ 結果は当日もしくは翌日までに競技委員長(浦野)へメールにてこのファイルを送付して下さい
 競技委員長 浦野 mu6412@ion.ocn.ne.jp

運営担当チーム：小坂井FC

試合日	会場名	Kickoff	対戦カード			審判(チーム名)	審判(チーム名)	備考(連絡事項)		
10月10日 (日)	豊川スポーツ公園 Bコート	12:30	小坂井FC	3	vs	0	豊川中部	プレツァB	別コートにて全日予選開催	
		13:40	プレツァB	1	vs	0	セントラル	小坂井		
		16:00	1試合目勝者	8	vs	0	2試合目勝者	1試合目敗者		2試合目敗者
月 日 ()					vs					
					vs					
					vs					
					vs					
月 日 ()					vs					
					vs					
					vs					
					vs					
月 日 ()					vs					
					vs					
					vs					
					vs					

第7回ヨシミCUP 兼 第15回東三河U-11少年サッカー大会 東三河地区予選 トーナメント1回戦~2回戦

予選 Eブロック

★ = 運営担当チーム

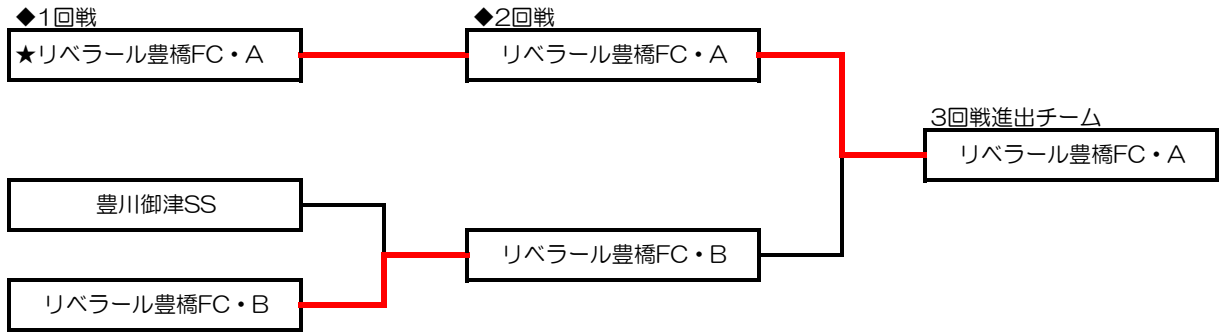

◆ トーナメント方式 (20分-10分-20分) 同点の場合はPK戦3×3

<運営担当チームへのお願い>

◆ 結果は当日もしくは翌日までに競技委員長(浦野)へメールにてこのファイルを送付して下さい
 競技委員長 浦野 mu6412@ion.ocn.ne.jp

運営担当チーム：リベラル豊橋FC・A

試合日	会場名	Kickoff	対戦カード			審判(チーム名)	審判(チーム名)	備考(連絡事項)	
			対戦相手	スコア	結果				
10月24日 (日)	三上緑地グラウンド	13:00	豊川御津	0 vs 3	リベラルB	協会(本部)	リベラルA	1試合目で御津SSが 敗戦の場合は、2試合 目の主審は御津SS	
		14:10	リベラルA	5 vs 0	1試合目勝者	協会(本部) または、豊川御津SS	1試合目敗者		
					vs				
					vs				
月 日 ()					vs				
					vs				
					vs				
					vs				
月 日 ()					vs				
					vs				
					vs				
					vs				
月 日 ()					vs				
					vs				
					vs				
					vs				

第7回ヨシミCUP 兼 第15回東三河U-11少年サッカー大会 東三河地区予選 トーナメント1回戦～2回戦

予選 Fブロック

★ = 運営担当チーム

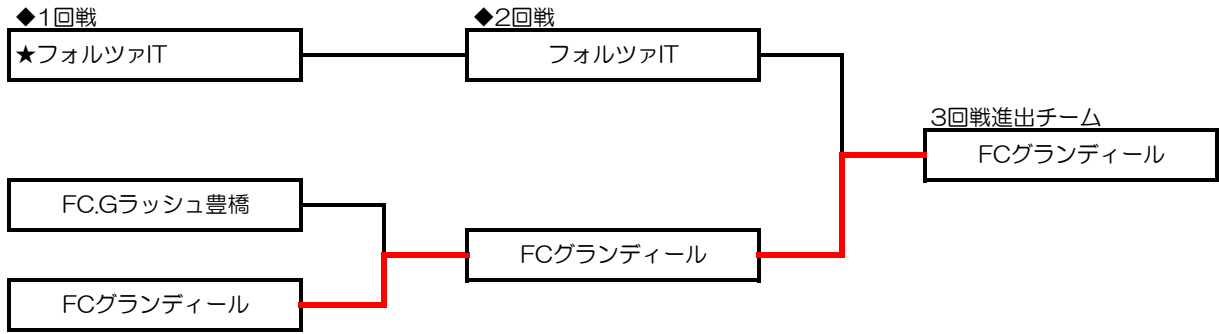

◆ トーナメント方式 (20分-10分-20分) 同点の場合はPK戦3×3

<運営担当チームへのお願い>

◆ 結果は当日もしくは翌日までに競技委員長(浦野)へメールにてこのファイルを送付して下さい
 競技委員長 浦野 mu6412@ion.ocn.ne.jp

運営担当チーム：フォルツァIT

試合日	会場名	Kickoff	対戦カード				審判(チーム名)	審判(チーム名)	備考(連絡事項)
			対戦相手	スコア	結果	備考			
10月17日 (日)	かもめグラウンド	9:00	FC.Gラッシュ豊橋	1	vs	3	フォルツァ	フォルツァ	
		10:10	フォルツァIT	0	vs	3	1試合目勝者	1試合目敗者	
					vs				
					vs				
月 日 ()					vs				
					vs				
					vs				
					vs				
月 日 ()					vs				
					vs				
					vs				
					vs				
月 日 ()					vs				
					vs				
					vs				
					vs				

第7回ヨシミCUP 兼 第15回東三河U-11少年サッカー大会 東三河地区予選 トーナメント1回戦~2回戦

予選 Gブロック

★ = 運営担当チーム

◆1回戦

★TAHARAFC・B

DESAFIO CF

ジョイアFC

豊川東部SS

◆2回戦

★TAHARAFC・B

ジョイアFC

3回戦進出チーム

ジョイアFC

◆ トーナメント方式 (20分-10分-20分) 同点の場合はPK戦3×3

<運営担当チームへお願い>

◆ 結果は当日もしくは翌日までに競技委員長(浦野)へメールにてこのファイルを送付して下さい
 競技委員長 浦野 mu6412@ion.ocn.ne.jp

運営担当チーム: TAHARA FC・B

試合日	会場名	Kickoff	対戦カード			審判(チーム名)	審判(チーム名)	備考(連絡事項)
			対戦相手	スコア	結果			
10月24日 (日)	豊川当古公園グラウンド	13:00	豊川東部	0 vs 8	ジョイア	TAHARA・B	DESAFIO	
		14:00	TAHARA・B	2 vs 1	DESAFIO	ジョイア	豊川東部	
		15:30	1試合目勝者	8 vs 0	2試合目勝者	1試合目敗者	2試合目敗者	
月 日 ()				vs				
				vs				
				vs				
				vs				
月 日 ()				vs				
				vs				
				vs				
				vs				

第7回ヨシミCUP 兼 第15回東三河U-11少年サッカー大会 東三河地区予選 トーナメント1回戦～2回戦

予選 Hブロック

★ = 運営担当チーム

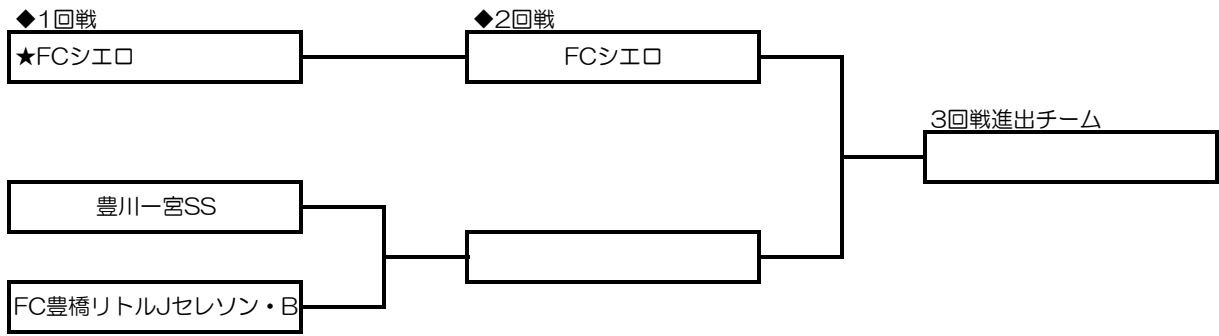

◆ トーナメント方式 (20分-10分-20分) 同点の場合はPK戦3×3

<運営担当チームへのお願い>

◆ 結果は当日もしくは翌日までに競技委員長(浦野)へメールにてこのファイルを送付して下さい
 競技委員長 浦野 mu6412@ion.ocn.ne.jp

運営担当チーム: FCシエロ

試合日	会場名	Kickoff	対戦カード			審判(チーム名)	審判(チーム名)	備考(連絡事項)
10月30日 (土)	金沢グランド	13:00	豊川一宮	vs	リトルJセレソン・B	シエロ	シエロ	
		14:30	シエロ	vs	1試合目勝者	1試合目敗者	1試合目敗者	
				vs				
				vs				
月 日 ()				vs				
				vs				
				vs				
				vs				
月 日 ()				vs				
				vs				
				vs				
				vs				
月 日 ()				vs				
				vs				
				vs				
				vs				

第7回ヨシミCUP 兼 第15回東三河U-11少年サッカー大会 東三河地区予選 トーナメント1回戦～2回戦

予選 Iブロック

★ = 運営担当チーム

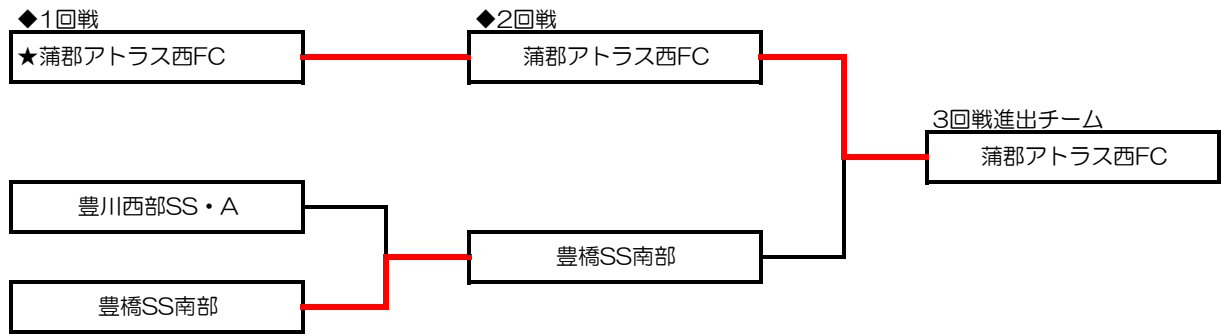

◆ トーナメント方式 (20分-10分-20分) 同点の場合はPK戦3×3

<運営担当チームへのお願ひ>

- ◆ 結果は当日もしくは翌日までに競技委員長(浦野)へメールにてこのファイルを送付して下さい
 競技委員長 浦野 mu6412@ion.ocn.ne.jp

運営担当チーム：蒲郡アトラス西FC

試合日	会場名	Kickoff	対戦カード			審判(チーム名)	審判(チーム名)	備考(連絡事項)		
10月16日 (土)	かもめグラウンド Cコート	9:00	豊川西部・A	0 0	VS PK	0 2	豊橋SS南部	アトラス	アトラス	別コートにて全日予選開催
		11:20	アトラス	12	VS	0	1試合目勝者	1試合目敗者	1試合目敗者	
					VS					
					VS					
月 日 ()				VS						
				VS						
				VS						
				VS						
月 日 ()				VS						
				VS						
				VS						
				VS						
月 日 ()				VS						
				VS						
				VS						
				VS						

第7回 ヨシミCUP 兼 第15回東三河U-11少年サッカー大会

【10月10日（日）】

◆豊川スポーツ公園

※同一会場にて全日少も同時開催しております。
Bコート・赤字記載がヨシミCUPの組合せです。

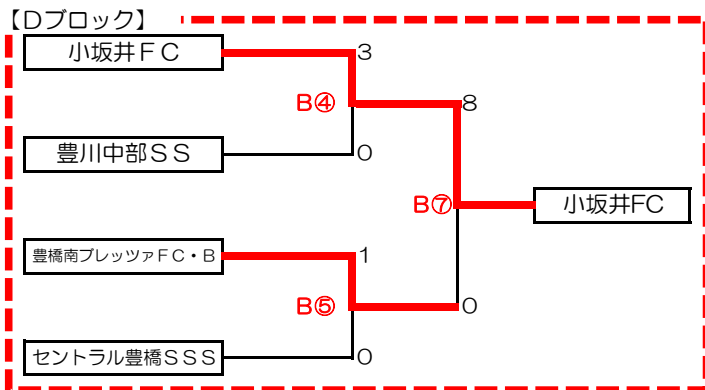

No.	時間	Aコート対戦	主審	副審
①	9:00 (全日)	Dブロック vs Dブロック 豊川西部SS vs フォルツァIT	A② FC.Gラッシュ豊橋	A② 豊川御津SS
②	10:10 (全日)	Dブロック vs Dブロック FC.Gラッシュ豊橋 vs 豊川御津SS	A① 豊川西部SS	A① フォルツァIT
③	11:20 (全日)	Bブロック vs Bブロック 豊川おとわSS vs セントラル豊橋SSS・B	Bブロック TAHARA FC	Bブロック TAHARA FC
④	12:30 (全日)	【全日予備】		
⑤	13:40 (全日)	Bブロック vs Bブロック A③勝 vs TAHARA FC	Bブロック A③負	Bブロック A③負
⑥	14:50 (全日)	Cブロック vs Cブロック リベラール・B vs サザンフォックス	Aブロック 10/9 ②勝	Aブロック 10/9 ③勝
⑦	16:00 (全日)	Aブロック vs Aブロック 10/9 ②勝 vs 10/9 ③勝	Cブロック リベラール・B	Cブロック サザンフォックス

No.	時間	Bコート対戦	主審	副審
①	9:00 (全日)	Eブロック vs Eブロック 豊川中部SS vs FCシエロ	B② プレツァFC	B② リトルJ
③	10:10 (全日)	Eブロック vs Eブロック 豊橋南プレツァFC vs FCシエロ豊橋リトルJセレソン	B① 豊川中部SS	B① FCシエロ
③	11:20 (全日)	【全日予備】		
④	12:30 (ヨシミ)	ヨシミDブロック vs ヨシミDブロック 小坂井 vs 豊川中部	ヨシミDブロック プレツァ・B	ヨシミDブロック セントラル
⑤	13:40 (ヨシミ)	ヨシミDブロック vs ヨシミDブロック プレツァ・B vs セントラル	ヨシミDブロック 小坂井	ヨシミDブロック 豊川中部
⑥	14:50 (全日)	【全日予備】		
⑦	16:00 (ヨシミ)	ヨシミDブロック vs ヨシミDブロック 小坂井FC vs プレツァ・B	ヨシミDブロック 豊川中部	ヨシミDブロック セントラル

第7回 ヨシミCUP 兼 第15回東三河U-11少年サッカー大会

【10月16日（土）】

◆かもめ広場

※A・Bコートにて全日少も同時開催しております。

Cコート・赤字記載がヨシミCUPの組合せです。

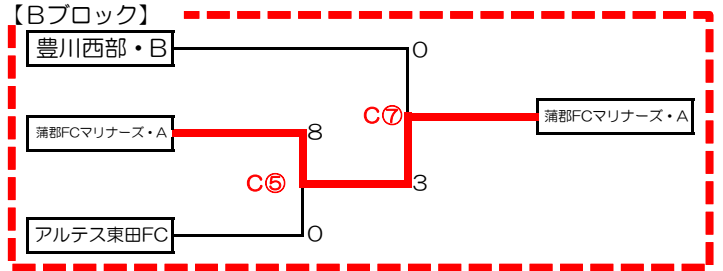
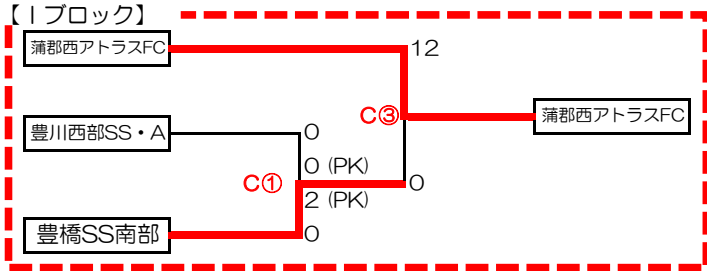

No.	時間	Aコート対戦	主審	副審
①	9:00 (全日)	Bブロック アトラス vs Bブロック DESAFIO	10/10A⑤勝	10/10A⑤勝
②	10:10	vs		
③	11:20 (全日)	Bブロック 10/10A⑤勝 vs Bブロック A①勝	Bブロック A①負	Bブロック A①負
④	12:30 (全日)	Eブロック 豊川一宮SS vs Eブロック 10/10B①勝	Eブロック 10/10B②勝	Eブロック アズーリ
⑤	13:40 (全日)	Eブロック 10/10B②勝 vs Eブロック アズーリ	Eブロック 豊川一宮	Eブロック 10/10B③勝
⑥	14:50	vs		
⑦	16:00 (全日)	Eブロック A④勝 vs Eブロック A⑤勝	Eブロック A④負	Eブロック A⑤負

No.	時間	Bコート対戦	主審	副審
①	9:00	vs		
②	10:10 (全日)	Cブロック プログレス vs Cブロック マリナーズ	Cブロック 10/10A④勝	Cブロック セントラル・A
③	11:20 (全日)	Cブロック 10/10A④勝 vs Cブロック セントラル・A	Cブロック マリナーズ	Cブロック プログレス
④	12:30	vs		
⑤	13:40 (全日)	Cブロック B②勝 vs Cブロック B③勝	Cブロック B②負	Cブロック B③負
⑥	14:50	vs		
⑦	16:00	vs		

No.	時間	Cコート対戦	主審	副審
①	9:00 (ヨシミ)	ヨシミブロック 豊川西部・A vs ヨシミブロック SS南部	ヨシミGブロック アトラス	ヨシミGブロック アトラス
②	10:10	vs		
③	11:20 (ヨシミ)	ヨシミブロック アトラス vs ヨシミブロック SS南部	ヨシミブロック 豊川西部・A	ヨシミブロック 豊川西部・A
④	12:30	vs		
⑤	13:40 (ヨシミ)	ヨシミBブロック マリナーズ・A vs ヨシミBブロック アルテス東田	ヨシミBブロック 豊川西部・B	ヨシミBブロック 豊川西部・B
⑥	14:50	vs		
⑦	16:00 (ヨシミ)	ヨシミBブロック 豊川西部・B vs ヨシミBブロック マリナーズ・A	ヨシミBブロック アルテス東田	ヨシミBブロック アルテス東田

No.	時間	Dコート対戦	主審	副審
①	9:00	vs		
②	10:10	vs		
③	11:20	vs		
④	12:30	vs		
⑤	13:40	vs		
⑥	14:50	vs		
⑦	16:00	vs		

第7回ヨシミCUP 兼 第14回東三河U-11少年サッカー大会 東三河地区予選 トーナメント3回戦～代表決定戦

予選 Jブロック

★ = 運営担当チーム

◆3回戦

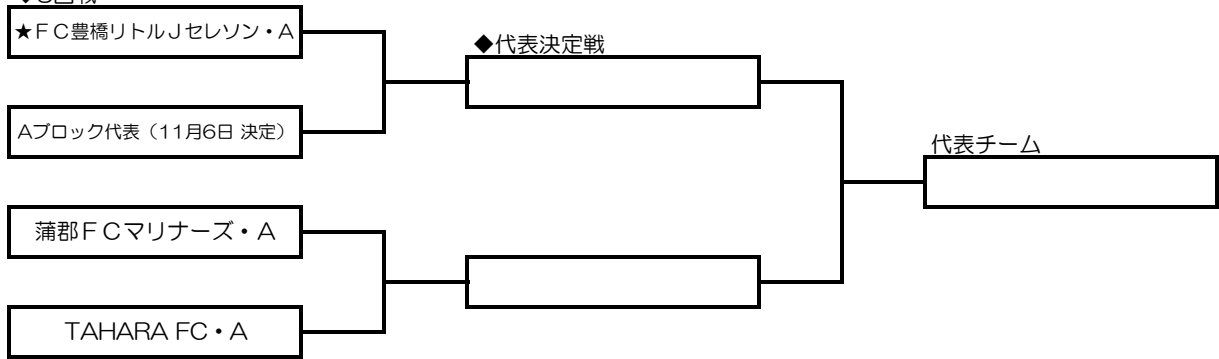

- ◆ トーナメント方式 (20分-10分-20分) 同点の場合はPK戦3×3
 ※代表決定戦のみ同点の場合は延長戦を行う (5分-5分) それでも決しない場合はPK戦3×3
 <運営担当チームへのお願い>
- ◆ 結果は当日もしくは翌日までに競技委員長 (浦野) へメールにてこのファイルを送付して下さい
 競技委員長 浦野 mu6412@ion.ocn.ne.jp

運営担当チーム：

試合日	会場名	Kickoff	対戦カード			審判(チーム名)	審判(チーム名)	備考(連絡事項)
月 日 ()				VS				
				VS				
				VS				
				VS				
月 日 ()				VS				
				VS				
				VS				
				VS				
月 日 ()				VS				
				VS				
				VS				
				VS				
月 日 ()				VS				
				VS				
				VS				
				VS				

第7回ヨシミCUP 兼 第15回東三河U-11少年サッカー大会 東三河地区予選 トーナメント3回戦～代表決定戦

予選 Kブロック

★ = 運営担当チーム

◆3回戦

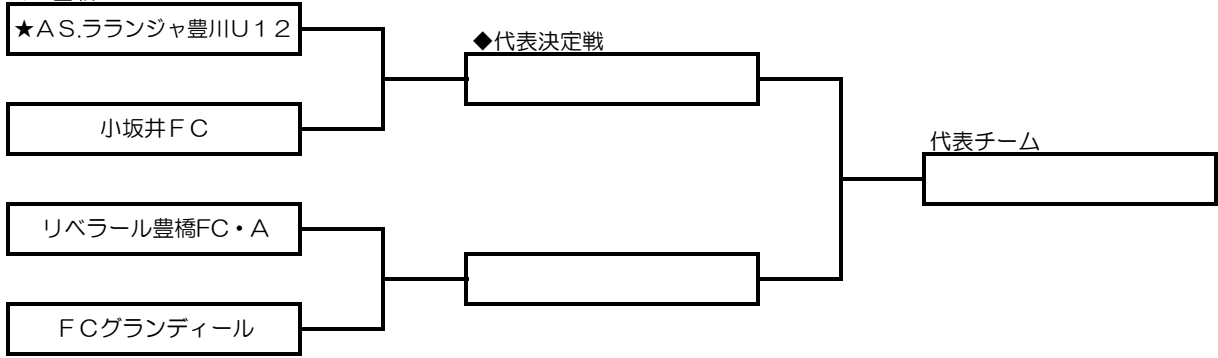

- ◆ トーナメント方式 (20分-10分-20分) 同点の場合はPK戦3×3
 ※代表決定戦のみ同点の場合は延長戦を行う(5分-5分) それでも決しない場合はPK戦3×3
 <運営担当チームへお願い>
- ◆ 結果は当日もしくは翌日までに競技委員長(浦野)へメールにてこのファイルを送付して下さい
 競技委員長 浦野 mu6412@ion.ocn.ne.jp

運営担当チーム：

試合日	会場名	Kickoff	対戦カード			審判(チーム名)	審判(チーム名)	備考(連絡事項)
月 日 ()				VS				
				VS				
				VS				
				VS				
月 日 ()				VS				
				VS				
				VS				
				VS				
月 日 ()				VS				
				VS				
				VS				
				VS				
月 日 ()				VS				
				VS				
				VS				
				VS				

第7回ヨシミCUP 兼 第15回東三河U-11少年サッカー大会 東三河地区予選 トーナメント3回戦～代表決定戦

予選 Lブロック

★ = 運営担当チーム

◆3回戦

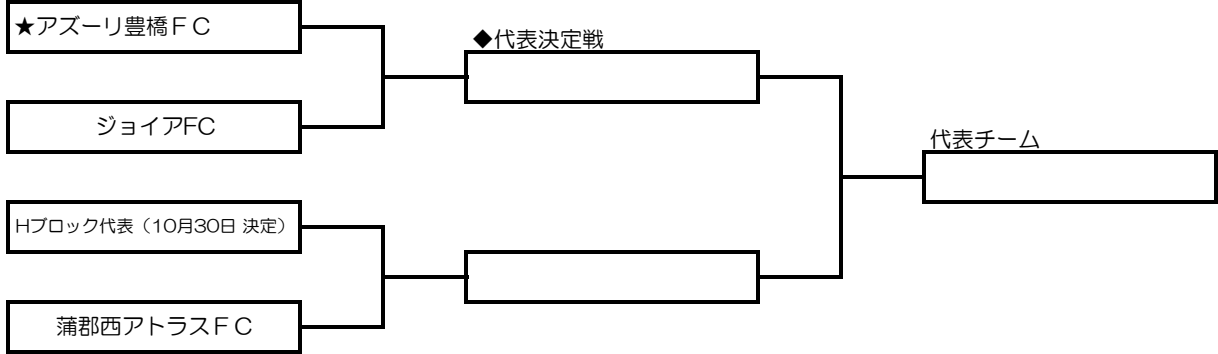

- ◆ トーナメント方式 (20分-10分-20分) 同点の場合はPK戦3×3
 ※代表決定戦のみ同点の場合は延長戦を行う(5分-5分) それでも決しない場合はPK戦3×3
 <運営担当チームへお願い>
- ◆ 結果は当日もしくは翌日までに競技委員長(浦野)へメールにてこのファイルを送付して下さい
 競技委員長 浦野 mu6412@ion.ocn.ne.jp

運営担当チーム：

試合日	会場名	Kickoff	対戦カード			審判(チーム名)	審判(チーム名)	備考(連絡事項)
月 日 ()				VS				
				VS				
				VS				
				VS				
月 日 ()				VS				
				VS				
				VS				
				VS				
月 日 ()				VS				
				VS				
				VS				
				VS				
月 日 ()				VS				
				VS				
				VS				
				VS				

試合結果報告書

- ◇ 大会名； 2021 ヨシミカップ 東三河地区大会
- ◇ 大会日； 2021年 月 日
- ◇ 会 場； _____

◇ 対戦カード・結果

<small><チーム></small> <small>ユニフォーム色</small> []		<small>前半</small>		<small><チーム></small> <small>ユニフォーム色</small> []
		<small>後半</small>		
		<small>PK</small>		

◇ 得点経過

分(累計)	ユニフォーム色	背番号	分(累計)	ユニフォーム色	背番号	分(累計)	ユニフォーム色	背番号	分(累計)	ユニフォーム色	背番号
分			分			分			分		
分			分			分			分		
分			分			分			分		

	<small>PK戦</small>	<small>①</small>	<small>②</small>	<small>③</small>	<small>④</small>	<small>⑤</small>	<small>⑥</small>	<small>⑦</small>	<small>⑧</small>
<small>先蹴</small>									
<small>後蹴</small>									

◇ 報告事項

	<small>選手名</small>	<small>チーム名</small>	<small>背番号</small>	<small>※1内容</small>	<small>備考</small>
<small>警告者</small>					

<※1内容> C1;反スポーツ的行為 C2;ラフプレイ C3;異議 C4;繰り返し違反
 C5;遅延行為 C6;距離違反 C7;無許可出入 C8;無許可去

	<small>選手名</small>	<small>チーム名</small>	<small>背番号</small>	<small>※2内容</small>	<small>備考</small>
<small>退場者</small>					

<※2内容> S1;著しく不正なプレイ S2;乱暴な行為 S3;つば吐き
 S4;得点機会阻止（守備） S5;得点機会阻止（ゴール） S6;侮辱 CS;警告2回

☆ 重大報告事項（退場者）

☆ 会場責任者報告事項

◇ 担当審判員

<small>主審</small>	<small>氏名</small>	<small>チーム</small>	<small>第4の審判員</small>	<small>氏名</small>	<small>チーム</small>
-------------------	-------------------	--------------------	-----------------------	-------------------	--------------------

実施日時 _____ 年 _____ 月 _____ 日 _____ : _____ ~ _____ : _____

会議/事業名 _____

場所 _____

※注意※

- ①日時のいかなる訂正も認められません 《訂正がある場合はお取り直しいただきます》
- ②氏名・住所・金額のいかなる訂正も認められません 《訂正がある場合は別の行に書き直してください》
- ③市名・郡名より記載ください 《区・町からの書き出し不可》
- ④楷書で鮮明な記載をお願いします 《不鮮明の場合処理不可》
- ⑤欄以下の報告事項は訂正も認められません 《訂正がある場合はお取り直しいただきます》

出席者名

	所属/担当	氏名	住 所	金額	印
1					
2					
3					
4					
5					
6					
7					
8					
9					
10					
11					
12					
13					
14					
15					

(公財)愛知県サッカー協会 殿

上記交通費につきまして、ご報告致します。

@ _____ 円 × 人 = 円

@ _____ 円 × 人 = 円 合計 _____ 円

支払日 _____ 年 _____ 月 _____ 日

支払責任者名 _____

印 _____

- ▽印の箇所はサイン可
- ▽金額欄は印字可(同金額であっても〃記載は不可)
- ▽氏名・住所は自署(同姓・同住所であっても〃記載は不可)

審判記録カード		大会名	
年	月	日	試合会場
開始時間		:	試合時間
		分	同点の場合
R			AR
PK結果		チーム	PK結果
番号	OX	色:	Kick OFF
		色:	番号
			OX
		前半	
		後半	
		延長前半	
		延長後半	
		合計	

東三河4種委員会

審判記録カード		大会名	
年	月	日	試合会場
開始時間		:	試合時間
		分	同点の場合
R			AR
PK結果		チーム	PK結果
番号	OX	色:	Kick OFF
		色:	番号
			OX
		前半	
		後半	
		延長前半	
		延長後半	
		合計	

東三河4種委員会

審判記録カード		大会名	
年	月	日	試合会場
開始時間		:	試合時間
		分	同点の場合
R			AR
PK結果		チーム	PK結果
番号	OX	色:	Kick OFF
		色:	番号
			OX
		前半	
		後半	
		延長前半	
		延長後半	
		合計	

東三河4種委員会

審判記録カード		大会名	
年	月	日	試合会場
開始時間		:	試合時間
		分	同点の場合
R			AR
PK結果		チーム	PK結果
番号	OX	色:	Kick OFF
		色:	番号
			OX
		前半	
		後半	
		延長前半	
		延長後半	
		合計	

東三河4種委員会

審判記録カード		大会名	
年	月	日	試合会場
開始時間		:	試合時間
		分	同点の場合
R			AR
PK結果		チーム	PK結果
番号	OX	色:	Kick OFF
		色:	番号
			OX
		前半	
		後半	
		延長前半	
		延長後半	
		合計	

東三河4種委員会

審判記録カード		大会名	
年	月	日	試合会場
開始時間		:	試合時間
		分	同点の場合
R			AR
PK結果		チーム	PK結果
番号	OX	色:	Kick OFF
		色:	番号
			OX
		前半	
		後半	
		延長前半	
		延長後半	
		合計	

東三河4種委員会

